



ถังกรองทรายไฮ-เรทลามิเนต คุณภาพสูงจากผู้เชี่ยวชาญด้านสระว่ายน้ำ

ตัวกรอง Sandia ที่มีให้เลือกมากมายนับจำเป็นสำหรับสระว่ายน้ำทุกประเภท ตั้งแต่สระว่ายน้ำสำหรับที่อยู่อาศัยไปจนถึงสระว่ายน้ำขนาดโอลิมปิก

ตัวกรองทราย Sandia ไม่เพียงแต่เหมาะสำหรับอุตสาหกรรมการพักผ่อนหย่อนใจทางน้ำเท่านั้น แต่ยังสามารถใช้สำหรับการกรองน้ำประเภทต่างๆ เช่น การเลี้ยงปลา โรงบำบัดน้ำอุตสาหกรรม และระบบแปรรูปน้ำดื่มได้อีกด้วย

โครงสร้างถังหลักทำจากโพลีเอสเตอร์เสริมใยแก้วที่ทนทานเป็นพิเศษ และพื้นผิวภายในและภายนอกที่มันวาวสูงช่วยให้การไหลเวียนและทำความสะอาดได้ง่าย

ด้วยคลังสินค้าขนาดใหญ่ รวมถึงสำนักงานขายและการตลาดที่ตั้งอยู่ในประเทศไทย ตัวกรอง Sandia จึงไม่เพียงแต่มีขีดความสามารถในการแข่งขันสูงเท่านั้น แต่ยังรับประกันการจัดส่งที่รวดเร็วและต้นทุนการขนส่งที่ต่ำอีกด้วย

ตัวกรองทราย Sandia ผลิตขึ้นเพื่อให้ตรงตามมาตรฐานระดับโลกสูงสุด จึงเป็นตัวเลือกเดียวสำหรับความต้องการการกรองของคุณ

Quality Laminated Hi-Rate Sand Filters From The Swimming Pool Specialist

The extensive range of Sandia filters are essential for all types of Swimming pools from residential through to Olympic size applications.

The Sandia sand filter is not only suited to the Water Leisure Industry, but can also be utilised for numerous filtering applications such as fish farming, industrial water treatment plant and drinking water processing systems.

The main tank structure is made from extremely hard wearing glass reinforced polyester, and the smooth high gloss internal and external finish ensures free flow and easy cleaning.

With extensive warehousing, along with full sales & marketing offices based in Thailand, the Sandia filter becomes not only extremely competitive, but also ensures fast delivery and low freight costs.

Manufactured to meet with the highest World Standards, Sandia sand filters are the only choice for your filtration needs.



FILTERS

- วัสดุถังถึงไฟเบอร์กลาส
- แรงดันที่แนะนำ 15 psi / 1 bar
- แรงดันสูงสุดที่รับได้ 36 psi / 2.5 bar
- อุณหภูมิต่อความร้อนสูงสุด 43 °C (109.4 °F)
- Tank Material Fiberglass
- Recommended Working Pressure 15 psi / 1 bar
- Max Working Pressure 36 psi / 2.5 bar
- Max Temperature 43 °C (109.4 °F)

เหมาะสำหรับสระว่ายน้ำที่พักอาศัยและเชิงพาณิชย์สปาและอุตสาหกรรม Residential and Commercial Swimming Pools, Spas & Industry

- บ้านพักอาศัย ถังกรองทรายไฮ-เรท
- เชิงพาณิชย์ขนาดเล็กถึงปานกลาง เครื่องกรองทรายขนาดมาตรฐาน
- เชิงพาณิชย์ขนาดใหญ่ เครื่องกรองทรายขนาดกลาง
- ดีฟเบดเชิงพาณิชย์ เครื่องกรองทรายที่มีความลึกสูงสุด
- โรงงานอุตสาหกรรม ถังตัวกรองรับแรงดันสูง
- Residential Hi-Rate Sand Filters
- Light-Medium Commercial Standard Media Depth Sand Filters
- Heavy Commercial Medium Media Depth Sand Filters
- Deep Bed Commercial Maximum Media Depth Sand Filters
- Industrial High Pressure Standard Media Depth Filters



ถังกรองทรายไฮ-เรทลามิเนต รุ่น SSR-T

รุ่นท็อปเม้าท์ พร้อมหัวมัลติพอร์ตทวารลว

SSR-T Series Laminated Hi-Rate Top Mount Sand Filters Complete Set with Multiport Valve



เหมาะสำหรับการกรองทุกประเภท:

- สระว่ายน้ำ - ตั้งแต่สระว่ายน้ำในชานไปจนถึงสระว่ายน้ำขนาดโอลิมปิก
- สปา
- การบำบัดน้ำเสีย
- การเพาะเลี้ยงสัตว์น้ำ
- ระบบชลประทาน
- การแปรรูปน้ำดื่ม
- การบำบัดน้ำประปา
- การบำบัดน้ำเสียสำหรับอุตสาหกรรม

SUITABLE FOR ALL FILTRATION APPLICATIONS INCLUDING:

- Swimming pools - from domestic to Olympic size
- Spa's
- Waste water treatment
- Aqua culture
- Irrigation systems
- Drinking water processing
- Water supply treatment
- Industrial water treatment

Product Dimensions (meter)

Type	SSR24-T	SSR28-T	SSR30-T	SSC32-T	SSC36-T	SSC42-T
A	0.07	0.07	0.07	0.07	0.07	0.07
B	0.59	0.69	0.74	0.79	0.89	1.05
C	0.61	0.71	0.76	0.81	0.91	1.07
D	0.19	0.27	0.27	0.27	0.27	0.27
E	0.06	0.08	0.08	0.08	0.08	0.08
F	0.33	0.35	0.35	0.35	0.35	0.35
H	1.00	1.03	1.05	1.05	1.10	1.30
I	0.06	0.07	0.08	0.08	0.09	0.09
J	0.07	0.07	0.09	0.09	0.09	0.09
K	0.49	0.52	0.56	0.81	0.94	0.96
X	0.38	0.40	0.40	0.45	0.50	0.55

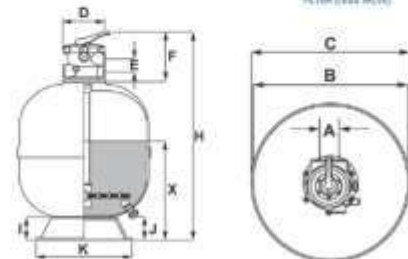
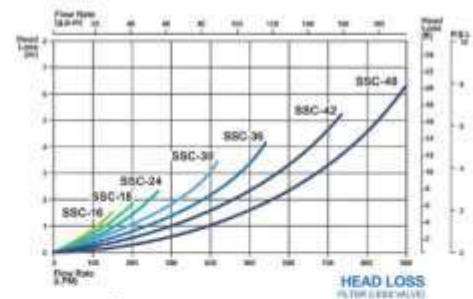

SKU	Model	MV (inches)	Flowrate (gpm)	Flowrate (m³/h)	Sand (50kgs/bag)	Zelbrite (15kgs/bag)	EcoClear (25kgs/bag)	
							Coarse	Fine
20311900040	SSR24-T-1.5	1.5	55.0	12.5	3(150kgs)	8(113kgs)	1	3
20311900060	SSR28-T-2	2	83.7	19.0	4(200kgs)	10(150kgs)	2	4
20311900070	SSR30-T	2	90.3	20.5	5(250kgs)	13(188kgs)	2	6
20311900080	SSC32-T	2	106.1	24.1	5(250kgs)	13(188kgs)	2	6
20311900090	SSC36-T	2	127.7	29.0	8(400kgs)	20 (300kgs)	4	9
20311900100	SSC42-T	2	178.3	40.5	11(550kgs)	28(413kgs)	5	12



ถังกรองทรายไฮ-เรทลามิเนต รุ่น SSR-S

รุ่นไซด์เมาท์ พร้อมหัวมัลติพอร์ตวาล์ว

SSR-S Series Laminated Commercial Hi-Rate Sand Filters
Side Mount Complete Set With Multiport Valves



FILTERS

เหมาะสำหรับการกรองทุกประเภท:

- สระว่ายน้ำ - ตั้งแต่สระว่ายน้ำในบ้านไปจนถึงสระว่ายน้ำขนาดโอลิมปิก
- สปา
- การบำบัดน้ำเสีย
- การเพาะเลี้ยงสัตว์น้ำ
- ระบบชลประทาน
- การแปรรูปน้ำดื่ม
- การบำบัดน้ำประปา
- การบำบัดน้ำเสียสำหรับอุตสาหกรรม

SUITABLE FOR ALL FILTRATION APPLICATIONS INCLUDING:

- Swimming pools - from domestic to Olympic size
- Spa's
- Waste water treatment
- Aqua culture
- Irrigation systems
- Drinking water processing
- Water supply treatment
- Industrial water treatment

Product Dimensions (meter)

Type	SSR16-T	SSR18-T	SSR21-T	SSR24-T	SSR28-T	SSR30-T	SSR32-T	SSR36-T	SSR42-T	SSR48-T
A	0.07	0.07	0.07	0.07	0.07	0.07	0.07	0.07	0.12	0.12
B	0.39	0.44	0.51	0.59	0.69	0.74	0.78	0.89	1.05	1.20
C	0.41	0.46	0.53	0.61	0.71	0.76	0.81	0.91	1.07	1.22
D	*M-N	*M-N	0.23	0.23	0.23	0.23	0.23	0.23	0.23	0.23
E	0.06	0.06	0.06	0.06	0.06	0.06	0.06	0.06	0.11	0.11
F	0.12	0.20	0.20	0.20	0.21	0.21	0.21	0.30	0.35	0.55
G	0.24	0.24	0.25	0.25	0.32	0.31	0.30	0.30	0.35	0.36
H	0.85	0.85	0.76	0.76	0.83	0.85	0.94	1.00	1.30	1.45
I	0.06	0.06	0.06	0.06	0.07	0.08	0.08	0.09	0.09	1.00
J	0.07	0.07	0.07	0.07	0.09	0.09	0.09	0.09	0.09	0.09
K	0.36	0.36	0.49	0.49	0.56	0.56	0.61	0.71	0.87	1.02
M	*0.43	*0.43	-	-	-	-	-	-	-	-
N	*0.33	*0.33	-	-	-	-	-	-	-	-
X	0.30	0.35	0.37	0.38	0.39	0.40	0.45	0.50	0.55	0.70

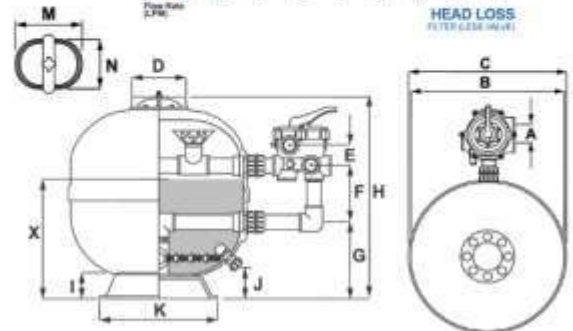
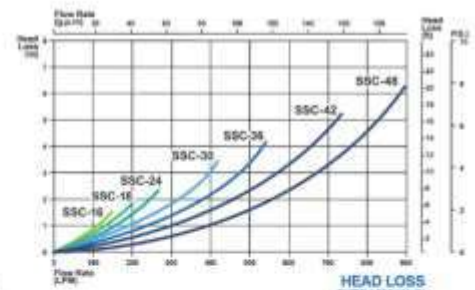

SKU	Model	MV (inches)	Flowrate (gpm)	Flowrate (m³/h)	Sand (50kgs/bag)	Zelbrite (15kgs/bag)	EcoClear (25kgs/bag)	
							Coarse	Fine
20311900005	SSR16-S	1.5	23.1	5.2	1(50kgs)	3(38kgs)	½	1
20311900010	SSR18-S	1.5	33.0	7.5	1(50kgs)	3(38kgs)	½	1
20311900020	SSR21-S	1.5	48.4	11.0	1(50kgs)	3(38kgs)	½	1
20311900035	SSR24-S	1.5	55.0	12.5	3(150kgs)	8(113kgs)	1	3
20311900125	SSR28-S-2	2	83.7	19.0	4(200kgs)	10(150kgs)	2	4
20311900065	SSR30-S	2	90.3	20.5	5(250kgs)	13(188kgs)	2	6
20311900075	SSR32-S	2	106.1	24.1	5(250kgs)	13(188kgs)	2	6
20311900085	SSR36-S	2	127.7	29.0	8(400kgs)	20(300kgs)	4	9
20311900105	SSR42-S-2.5	2.5 Emaux	178.3	40.5	11(550kgs)	28(413kgs)	5	12
20311900115	SSR48-S-3	3 Emaux	233.4	53.0	17(850kgs)	43(638kgs)	8	18



ถังกรองทรายไฮ-เรทลามิเนต รุ่น DBK

รุ่นดีฟเบก พร้อมหัวมัลติพอร์ตวาล์ว

DBK Series Deep Bed Laminated Hi-Rate Sand Filters Complete Set With Multiport Valves

เครื่องกรอง DBK Superflow ทั้งหมดสามารถทำงานร่วมกับทรายซิลิกาหรือกรวดผสมได้เหมาะสำหรับใช้ในเชิงพาณิชย์ เช่น สระสปา สระว่ายน้ำที่มีคนว่ายน้ำมาก บ่อเลี้ยงปลา บ่อบำบัดน้ำเพื่ออุตสาหกรรม หรือระบบน้ำดื่ม เป็นต้น

ความลึกของตัวกลาง (1.2 ม.) ช่วยให้สามารถกักเก็บสิ่งสกปรกที่ละเอียดที่สุดได้

ฝาปิดด้านบนทรงรีช่วยให้เข้าถึงชิ้นส่วนภายในได้ง่าย ท่อระบายน้ำด้านข้างขนาดใหญ่ช่วยให้สามารถตรวจสอบและเข้าถึงตัวกรองได้ง่าย

ระบบเพลทและหัวฉีดช่วยให้สามารถไหลผ่านฐานตัวกลางได้อย่างสม่ำเสมอและไม่ถูกรบกวนเพื่อการกรองระบบเพลทยังช่วยให้การป้อนลมเป็นส่วนหนึ่งของการขั้นตอนการล้างแบบ backwashing จึงทำให้ลดปริมาณการใช้น้ำได้

All DBK Superflow filters can operate with either silica sand or sand gravel mix. They are suitable for use in commercial applications such as spa pools, high bathing load swimming pools, fish farming, industrial water treatment, drinking water system, etc.

The depth of media (1.2 m) ensures that even the finest dirt particles are retained.

The top oval lid allows easy access to the internals whilst the large side access manhole enable easy media removal, inspection and access to the filter.

The plate and nozzle system allows a uniform undisturbed flow through the media bed for filtering. The plate system also allows the use of air purging as part of the backwash procedure, thus reducing the water required for backwashing.



Product Dimensions (meter)

Type	DBK-30	DBK-42	DBK-48
A	0.27	0.27	0.43
B	0.23	0.23	0.33
C	0.78	1.14	1.24
D	0.32	0.46	0.46
G	0.30	0.54	0.54
H	0.10	0.11	0.12
I	0.40	0.42	0.45
J	0.28	0.31	0.35
K	1.65	1.70	1.75
L	2.22	2.36	2.48
M	2.30	2.42	2.42
N	0.10	0.11	0.12
X	0.80	0.80	0.80
Y	0.20	0.20	0.20
Z	0.20	0.20	0.20

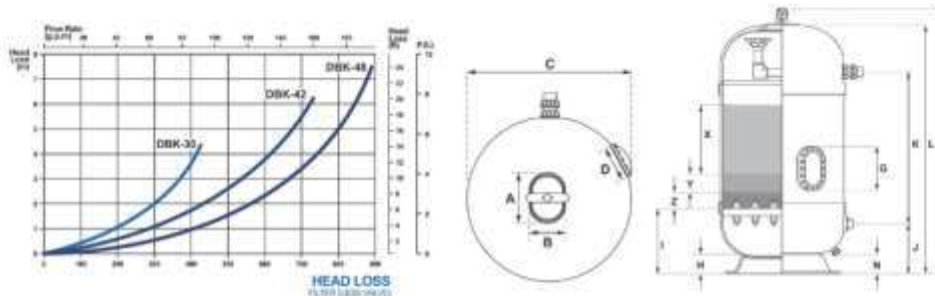

SKU	Model	MV (inches)	Flowrate (gpm)	Flowrate (m³/h)	Width (inches)	Sand (50kgs/bag)	Zelbrite (15kgs/bag)	EcoClear (25kgs/bag)	
								Coarse	Fine
20301900005	DBK-30 [✗]	2	88.0	20.0	31.2	19(950kgs)	48(713kgs)	9	20
20301900020	DBK-42 [✗]	3	189.3	43.0	45.2	42(2100kgs)	105(1575kgs)	21	42
20301900030	DBK-48 [✗]	3	220.1	50.0	49.0	46(2300kgs)	115(1725kgs)	23	46

ถังกรองทรายไฮ-เรทลามิเนต แนวนอน

รุ่น HZC ไม่รวมหัวมัลติพอร์ตทวาล์ว

HZC Series Horizontal Laminated Hi-Rate Sand Filters (Without Multiport Valves)

ตัวกรองแบบ SPAVE ประสิทธิภาพสูงที่ช่วยประหยัดค่าใช้จ่าย

ถังกรอง SANDIA คำตอบที่สมบูรณ์แบบที่ช่วยประหยัดค่าใช้จ่าย ซึ่งแตกต่างจากถังกรองแบบทั่วไป SANDIA ผลิตถังกรองสำหรับเชิงพาณิชย์ที่แตกต่างจากตัวกรองแบบอื่นๆ (แบบวงรี) ดังที่คุณเห็นได้จากภาพประกอบ ตัวกรองแนวนอน SANDIA ขนาด 42 นิ้ว สามารถติดตั้งได้โดยเสียพื้นที่น้อยที่สุด

ในส่วนห้องเครื่องไม่เพียงแต่จะมีต้นทุนการก่อสร้างที่ลดลง (ประมาณ 20%) เท่านั้น แต่ยังสามารถลดขนาดท่อให้เหลือน้อยที่สุดได้อีกด้วย ซึ่งจะช่วยประหยัดค่าใช้จ่ายได้อีกทางหนึ่ง และทำให้การทำงานของอุปกรณ์มีประสิทธิภาพมากขึ้นด้วย

THE SPAVE SAVING HIGH PERFORMANCE

If the budget didn't leave the finance for a ballroom, as a plant room, SANDIA have a perfect answer. Unlike conventional circular filter designs - SANDIA produces commercial filters with a difference (oval). As you can see by the illustrations opposite, the SANDIA 42" HORIZONTAL filter can be installed with the minimum of wasted space.

Not only will the plant room COST LESS to build (approximately 20%) but the pipework runs can also be kept down to a minimum, again saving money. This may also have the effect of making the operation of the equipment more efficient.



FILTERS

Product Dimensions (meter)

Type	HZC-30	HZC-36	HZC-42	HZC-48
A	0.30	0.33	0.33	0.33
B	0.39	0.56	0.70	0.85
C	0.28	0.29	0.32	0.38
D	1.05	1.15	1.26	1.38
E	1.12	1.23	1.34	1.45
F	0.12	0.15	0.19	0.22
G	0.57	0.72	0.81	0.90
H	0.30	0.43	0.43	0.43
I	0.75	0.77	0.80	1.01
J	1.95	1.96	1.98	2.38
K	1.95	1.95	2.15	2.15
M	0.79	0.97	1.14	1.35
N	0.17	0.18	0.19	0.21
X	0.46	0.57	0.66	0.71

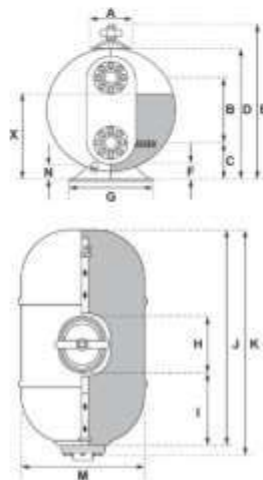
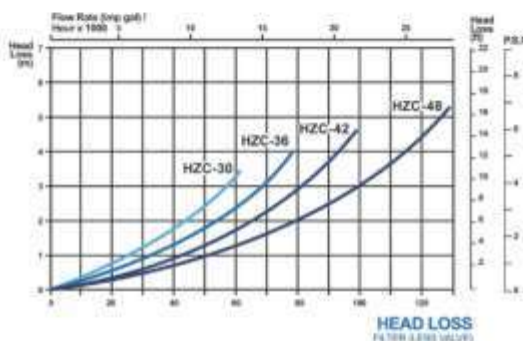

SKU	Model	In&Outlet (inches)	Flowrate (gpm)	Flowrate (m³/h)	Width (inches)	Sand (50kgs/bag)	Zelbrite (15kgs/bag)	EcoClear (25kgs/bag)	
								Coarse	Fine
20301900010	HZC-30 [*]	4	246.6	56.0	31	15(750kgs)	38(563kgs)	7	16
20301900015	HZC-36 [*]	4	295.0	67.0	38	19(950kgs)	48(713kgs)	9	20
20301900025	HZC-42 [*]	4	396.3	90.0	45	24(1200kgs)	60(900kgs)	12	24
20301900035	HZC-48 [*]	5	497.5	113.0	53	32(1600kgs)	80(1200kgs)	16	32